

# Tobii Dynavox I-Series 用户手册

I-110



## 用户手册 Tobii Dynavox I-Series

版本 1.0.4

09/2018

版权所有。

Copyright © Tobii AB (publ)

未经出版人事先书面许可，对本出版物的任何部分不得进行复制、保存于可检索系统内，也不得以任何形式或任何途径（如电子形式、复印、录制等）传播。

所主张的版权保护包括依成文法或司法规定而受版权保护的材料和信息的所有形式和事项，包括但不限于屏幕（如屏幕显示）、菜单等显示的软件程序生成的材料。

本文档中所含信息由 Tobii Dynavox 专有。未经 Tobii Dynavox 事先书面授权，禁止复制任何部分或全部内容。

本文档内提及的产品是其相应所有者的商标和/或注册商标。出版商和作者不对这些商标主张权利。

尽管在本文档的编写过程中采取了各种防范措施，但出版商和作者对本文档的任何错误或遗漏概不负责，对由于使用本文档所含信息或由于使用本文档随附的程序或源代码而引致的任何损失也概不负责。无论在何种情况下，出版商和作者对本文档直接或间接导致的实际或指称的任何利润损失或其他商业损失一概无须负责。

内容若有更改，恕不另行通知。

请访问 Tobii Dynavox 网站 [www.TobiiDynavox.com](http://www.TobiiDynavox.com) 查看本文档的更新版本。

制造商：Tobii Dynavox, Karlsrovagen 2D, 182 53 Danderyd, Sweden

# 目录内容

1	介绍	5
1.1	关于警示语的说明	5
1.2	符号与标志	5
1.3	预期用途	6
1.3.1	便携使用	7
1.3.2	安装使用	7
1.4	包装内容	7
1.4.1	Tobii Dynavox I-Series	7
2	安全性	9
2.1	避免听力损伤	9
2.2	温度	9
2.3	电源和电池	9
2.4	支架	10
2.5	紧急情况	10
2.6	电气	10
2.7	儿童安全	11
2.8	软件	11
2.9	磁场	11
2.10	第三方	11
2.11	环境控制	11
3	I-110 概述	12
3.1	主要功能	12
3.2	产品布局	12
3.2.1	端口、感应器和设备按钮	13
3.3	预装软件	14
4	Tobii Dynavox I-Series 内的电池	15
4.1	电池	15
4.2	充电 I-110	15
4.2.1	LED 行为	15
5	使用 Tobii Dynavox I-Series	16
5.1	启动设备	16
5.1.1	首次启动	16
5.1.2	密码信息	16
5.1.3	Discover Tobii Dynavox 应用程序	16
5.2	关闭 Tobii Dynavox I-Series	16
5.3	省电	17
5.3.1	关闭/打开屏幕	17
5.4	使用摄像头	17
5.5	调整音量	17
5.6	调整声音	17
5.7	Tobii Dynavox Windows Settings Utility	17
5.8	重置 Tobii Dynavox I-Series	18
6	产品保养	21
6.1	温度和湿度	21
6.1.1	常规使用 - 工作温度	21
6.1.2	运输和储存	21
6.2	清洁	21

6.2.1	扬声器的清洁 .....	21
6.3	放置 .....	21
6.4	运送 Tobii Dynavox I-Series 设备 .....	21
6.5	Tobii Dynavox I-Series 设备的处置 .....	21
<b>附录 A</b>	<b>支持、保修与培训资源 .....</b>	<b>22</b>
A1	客户支持中心 .....	22
A2	保修 .....	22
A3	培训资源 .....	22
<b>附录 B</b>	<b>合规信息 .....</b>	<b>23</b>
B1	联邦通讯委员会(FCC)声明 .....	23
	B1.1 P15B 设备 .....	23
	B1.2 便携式设备 .....	23
B2	无线电波辐射与特定吸收率 (SAR) 信息 .....	23
B3	加拿大工业部声明 .....	23
B4	CE 声明 .....	24
B5	指令与标准 .....	24
<b>附录 C</b>	<b>允许温度最大值 .....</b>	<b>25</b>
<b>附录 D</b>	<b>技术规格 .....</b>	<b>26</b>
D1	Tobii Dynavox I-Series 设备 .....	26
D2	Battery ( 电池 ) .....	26
D3	电源适配器 .....	27
<b>附录 E</b>	<b>批准使用的配件 .....</b>	<b>28</b>

# 1 介绍

感谢您选购 Tobii Dynavox 公司的 Tobii Dynavox I-Series 设备！

为确保获得此产品的最佳性能，请仔细阅读本手册。

Tobii Dynavox I-Series 是一款供语音、语言、身体及认知能力有障碍的人士用于沟通辅助、电脑使用和环境控制的 Tobii Dynavox 语音生成设备。

## 1.1 关于警示语的说明

在本手册中，我们使用的警示语分为以下四（4）个级别：



用来提醒用户某些重要的或者需要特别注意的事项。



用来告诉用户某些可能会对设备造成危害或导致故障的事项。



用来告诉用户，如果忽略这个警告，就有可能对用户构成危害。











用来告诉用户，某事物可能会对听力造成损害。

## 1.2 符号与标志

此部分提供关于 Tobii Dynavox I-Series 及其配件或包装上所使用的符号的信息。

符号或标志	说明
	按照您所在国家的规定来处理处置。
	CE 是欧盟的缩写，该标志可向欧盟的海关人员表示该产品符合一项或多项欧盟指令的要求。
	该标志用于在美国制造或出售的电器产品上，证明设备发出的电磁干扰低于美国联邦通信委员会(FCC)限定的水平。
	符合澳大利亚有关电磁兼容性的标准
	设备符合第二级安全标准（加强绝缘）。
	认可零部件标志，表示同时符合加拿大和美国市场安全标准。
	最权威的国际安全标志。表示产品已通过IEC 60601-1测试。
	供室内使用。

符号或标志	说明
	此标志表示交流/直流电源适配器的输出端正负极。
	该标志表示电源符合 115 V/60 Hz 和 230 V/50 Hz 的 V 级 (5 级) 要求, 可在不同的输入电压下运行。产品上有铭牌, 仅标记一种电压和频率, 使用时认为产品已符合性能要求; 也就是说, 制造商无需在标志上注明电压。
	USB 3.0 接口
	直流电源连接器
	耳机插孔 3.5mm
<b>SW1</b>	3.5 mm 外置按钮端口 1
<b>SW2</b>	3.5 mm 外置按钮端口 2
	请参阅用户手册
	交流
	直流
<b>IP54</b>	防护等级 (带有保护连接器的 I/O 盖) IP5x = 防尘 IPx4 = 防止溅水

### 1.3 预期用途

Tobii Dynavox I-Series I-110 是一款专用型语音生成设备 (SGD), 主要用作增强与替代型沟通 (AAC) 辅助设备。其次, I-110 还是用户访问电脑、长途沟通与环境控制的替代型设备。

I-110 的目标用户为身体和/或认知状况会影响到其表达、沟通与参与日常活动能力的个人。I-110 为这些用户提供了一种适合其年龄、认知水平、语言技能和身体能力的沟通方式。有可能通过 Visual Scene Display (VSD)、基于网格的标志页、键盘或者上述组合提供。通过录制的语音或者合成语音传递编辑的信息。

I-110 旨在满足各种输入方法需求与使用情况。常规用户具有行动能力, 并且通过触摸与设备互动。此设备还适用于需要使用其他访问方法 (例如: 外置按钮扫描或者轮椅装置) 的身体残疾用户。I-110 基于 Windows 10, 分为专用与开放配置两种。在专用配置中, I-110 将会限制用户访问不被视作沟通功能的功能。

除了向用户提供面对面沟通能力之外, I-110 还有助于通过其他方式访问多台电脑和进行长途沟通。设备内置有 WLAN, 并通过蓝牙与手机连接。I-110 还内置有红外线发射系统, 可使用户控制电视、照明、百叶窗和环境其他与红外线兼容的设备。

I-110 是一款医疗器械，经过设计符合 EN-60601 要求以及销售市场内的其他全部法规要求。与常规平板电脑相比，I-110 明显更加坚固，并且达到 IP54 防护等级，允许在大多数条件下使用。I-110 不作为用户的唯一沟通方式。用户应当拥有技术含量较低的其他沟通方法，以防设备发生故障或者无法访问。



Tobii Dynavox I-Series 设备不具有维系生命或支持生命的作用。

Tobii Dynavox I-Series 设备发生故障时，用户不能使用来进行沟通。



适合在室内和室外条件下使用。

### 1.3.1 便携使用

便携式 Tobii Dynavox I-Series 可以手持使用，并且分为两(2)种位置：

- 直立
- 平放

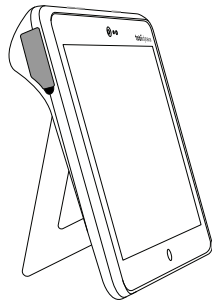

直立

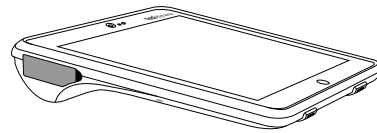

平放

通过内置支架，可将 I-110 直立放置在平坦表面上使用。将支架折叠后，还可在平放位置使用设备，既可将其平放在表面上也可手持使用。还可使用随附的背带将设备套在用户的颈部。这两种位置均允许进行触控输入、扫描或者使用其他输入方法。

### 1.3.2 安装使用

Tobii Dynavox I-Series 可安装到几种安装结构上使用。

- ConnectIT
- REHAdapt
- Daessy

## 1.4 包装内容



建议保留 Tobii Dynavox I-Series 的原始包装材料。

假如设备需要退返给 Tobii Dynavox 进行保修或维修，必须使用原包装材料（或同等包装材料）寄送。大多数航运公司要求在设备上缠绕至少两英寸包装材料。

注意：根据联合委员会的规定，任何寄送到 Tobii Dynavox 的包装材料（包括包装箱）均被视为废弃物。

### 1.4.1 Tobii Dynavox I-Series

包装中含有下列物品 Tobii Dynavox I-Series I-110：

- 1 台 Tobii Dynavox I-Series I-110 设备
- 1 个用于 I-110 设备的电源
- 1 根背带

- 1 份 Windows 10 许可证 ( 设备上的许可证贴纸 )
- 下列 Tobii Dynavox 沟通软件 :
  - Tobii Dynavox Snap ( 预装 )
  - Tobii Dynavox Communicator 5 ( 预装 )
- 1 份 Tobii Dynavox Snap Scene ( 预装 )
- 1 份 Tobii Dynavox ALL ( 预装 )
- 1 份 Tobii Dynavox I-Series 用户手册 ( 作为 PDF 文档 , 在设备上提供 )
- 1 份 Tobii Dynavox I-Series 快速入门指南 ( 印刷版 )
- 1 份安全与合规文件 ( 印刷版 )



## 2 安全性

Tobii Dynavox I-Series 设备已通过测试并被认定为符合本手册附录 B 合规信息，页 23 以及附录 D 技术规格，页 26 中所列的所有“规格和标准”。但是，为确保 Tobii Dynavox I-Series 设备的安全运行，请谨记以下几条安全警告：



不得对本设备进行改装



不得将 Tobii Dynavox I-Series 作为生命支持设备，并且在设备因失去电力或其他原因而失去功能时不得使用 and 依赖本设备。



Tobii Dynavox I-Series 设备经过设计达到高防护等级，这意味着它将会耐受小雨或小雪。但是，不得将其暴露在或者用于大雨或超出 Tobii Dynavox I-Series 设备技术参数范围的天气条件下。



Tobii Dynavox I-Series 设备在设计上坚固耐用。四处移动时，应小心操作和使用。



假如有细小的零件从 Tobii Dynavox I-Series 设备上掉出，可能会构成窒息的危险。



Tobii Dynavox I-Series 设备只能配合专门适用于 Tobii Dynavox I-Series 的配件来使用，并且这些配件必须附有安装说明。



幼儿或患有认知障碍的人士如果未在家长或监护人的监督下，不得接触或使用带有或不带有背带或其他配件的 Tobii Dynavox I-Series 设备。

### 2.1 避免听力损伤



如果以高音量使用耳机、头戴耳机或扬声器，可能造成永久性听觉丧失。为防止此情况发生，应将音量设置在安全水平。随着时间的推移，您可能对高音量水平变得不敏感并随之适应，但这种音量水平仍然会损伤您的听力。如果您出现了诸如耳鸣等症状，请调低音量或停止使用耳机/头戴耳机。音量越大，您的听力可能受影响所用的时间越短。

听力专家建议采取以下措施来保护您的听力：

- 限制以高音量使用耳机或头戴耳机的时间长度。
- 避免调高音量来屏蔽嘈杂的环境。
- 如果您无法听到您周围人讲话，请调低音量。

要确定安全的音量水平：

- 将音量控制设置在较低的设置。
- 慢慢地增大声音，直到您可以舒服清晰地听到声音，没有失真为止。

### 2.2 温度



如果直接在阳光照射下或任何高温环境下使用 Tobii Dynavox I-Series 设备，就有可能导致设备的表面变热。内置的温度感应器会监控着温度。如果感应器探测到温度高于目录 C.1 允许热点温度最大值，页 25 规定的温度，则设备将自动触发 Windows 关机，以避免用户受伤。因为设备需要时间来冷却，所以可能需要过一段时间才能重新启动 Tobii Dynavox I-Series 设备。

### 2.3 电源和电池



Tobii Dynavox I-Series 设备包含一块充电电池。所有充电电池都随着时间的推移而退化。因此，Tobii Dynavox I-Series 充满电一次之后可使用的可能会逐渐比设备全新时更短。



Tobii Dynavox I-Series 设备使用一块锂离子聚合物电池。

如果您所在的环境比较热，请注意这一点可能会影响电池充电的能力。内部温度必须在 0 °C/32 °F 和 45 °C/113 °F 之间，电池才能充电。如果内部电池温度上升到超过 45 °C/113 °F，电池将会完全无法充电。

将 Tobii Dynavox I-Series 设备转移到较凉爽的地方，让电池可以正常充电。



避免 Tobii Dynavox I-Series 设备接触火源，或者置于 60 °C/140 °F 以上的温度。上述条件可能导致电池发生故障、发热、起火或爆炸。请注意，在最坏的情况下（例如，高温天气时在汽车后备箱中），温度可能会高于上述温度限制。因此，如果将 Tobii Dynavox I-Series 设备存放在高温车厢内，则有可能造成故障。



只能在 0 °C/32 °F 至 45 °C/113 °F 环境温度条件下对 Tobii Dynavox I-Series 电池充电。



只可使用产品配备的电源适配器对 Tobii Dynavox I-Series 设备充电。使用未经授权的电源适配器有可能严重损坏 Tobii Dynavox I-Series 设备。



请勿打开或改装 Tobii Dynavox I-Series 设备或电源的外壳，因为那样可能会使您接触到潜在的危险电压。本设备不含任何可供维修的部件。如果 Tobii Dynavox I-Series 设备或其配件出现机械性损坏，请勿继续使用。



电池不充电时或者 Tobii Dynavox I-Series 没有连接电源时，Tobii Dynavox I-Series 设备将会关闭。



如果电源线损坏，只能由维修人员进行更换。未更换电源线之前请勿使用。



只可将 Tobii Dynavox I-Series 连接到与本设备一同配送的电源适配器。



电源耦合器用作断接装置，请勿将 Tobii Dynavox I-Series 设备放置在难以操作断接装置的地方。



运送含有锂离子聚合物电池的设备时，应遵守特别法规。这些电池一旦掉落、压碎或短路，就有可能释放出有害量的热，还可能会燃烧，在发生火灾时非常危险。

运送金属锂电池和锂离子电池时请参见 IATA 的相关规定：<http://www.iata.org/whatwedo/cargo/dgr/Pages/lithium-batteries.aspx>



切勿在没有成年人或看护者监督的情况下使用电源适配器。

## 2.4 支架



应根据经认可的安装架的制造商说明指引来安装 Tobii Dynavox I-Series。Tobii Dynavox 或其代理商对于因为 Tobii Dynavox I-Series 从安装装置上掉落而造成的人员损伤或财物损失概不负责。Tobii Dynavox I-Series 的安全完全由用户自担风险。

## 2.5 紧急情况



请勿依赖 Tobii Dynavox I-Series 设备拨打紧急电话或进行银行交易。建议应配备多种紧急情况下的沟通方式。仅限使用根据银行标准建议和认可的系统进行银行交易。

## 2.6 电气



请勿打开 Tobii Dynavox I-Series 设备的外壳，因为您可能会接触到潜在的危险电压。本设备不含任何可供用户自行维修的部件。

## 2.7 儿童安全



Tobii Dynavox I-Series 是先进的计算机系统和电子设备。因此，它们包含大量单独的组装部件。请放在儿童无法触及的地方，否则某些部件（包括配件）可能会从设备中脱落，从而可能对儿童造成窒息危险或其他危险。

幼儿必须在父母或监护人的监督下接触或使用本设备。

## 2.8 软件



Windows 10 随附有 Windows Defender，可防止病毒、恶意软件的影响以及其他潜在威胁。无论使用 Windows Defender 还是第三方防病毒软件，我们建议您始终保持防病毒软件为最新状态。



除了 Tobii Dynavox I-Series 上预先安装的软件之外，如果安装其他软件，则由用户自负风险。外部软件可能会导致 Tobii Dynavox I-Series 故障，可能不属于保修范围。

## 2.9 磁场



Tobii Dynavox I-Series 设备含有磁体。磁场可能会干扰起搏器、除颤器或其他医疗设备。一般的规则是，在心脏设备与任何带磁性的物体之间保持至少 6 英寸（即 15 厘米）的距离。

如果您怀疑 Tobii Dynavox I-Series 设备干扰到您的起搏器或任何其他医疗设备，请停止使用 Tobii Dynavox I-Series 设备并针对受影响的医疗设备向医生咨询意见。

## 2.10 第三方



如果在预期用途之外使用 Tobii Dynavox I-Series、搭配任何第三方软件或硬件使用而改变了预期用途，均可能构成风险，而 Tobii Dynavox 对此类情况概不负责。



作为一种医疗器械，与 SIGNAL INPUT/OUTPUT 的部件必须符合医学 IEC 标准 60601-1 的要求

## 2.11 环境控制



不得使用可编程红外遥控——环境控制装置 (ECU) 作为与红外遥控设备互动的唯一途径。

## 3 I-110 概述

### 3.1 主要功能

该 I-110 具有多种内置功能。

- 2 个 × 摄像头
- 1 个 × 内置麦克风
- 1 个 × USB—A (全尺寸) 3.0 连接器
- 1 个 × 直流电源连接器
- 2 个 × 3.5 mm 外置按钮端口
- 2 个 × 内置扬声器
- 1 个 × 蓝牙®
- 1 个 × WLAN (无线局域网)
- 4 台 × 红外线发射器和 1 台 × 红外线接收器

### 3.2 产品布局

Tobii Dynavox I-Series 设备具有彩色电容触摸屏，该屏幕带 LED 背光。I-110 配有一个 10.1” 屏幕，像素分辨率为 1920 × 1200。

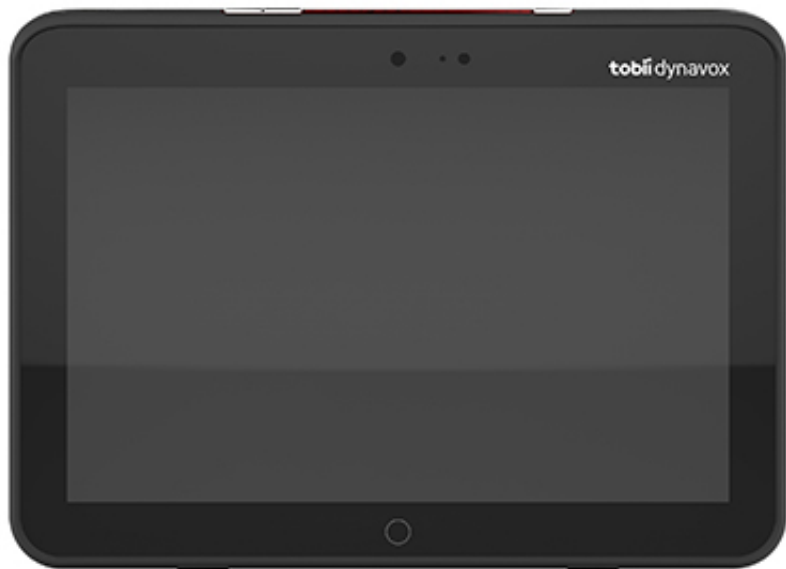

### 3.2.1 端口、感应器和设备按钮

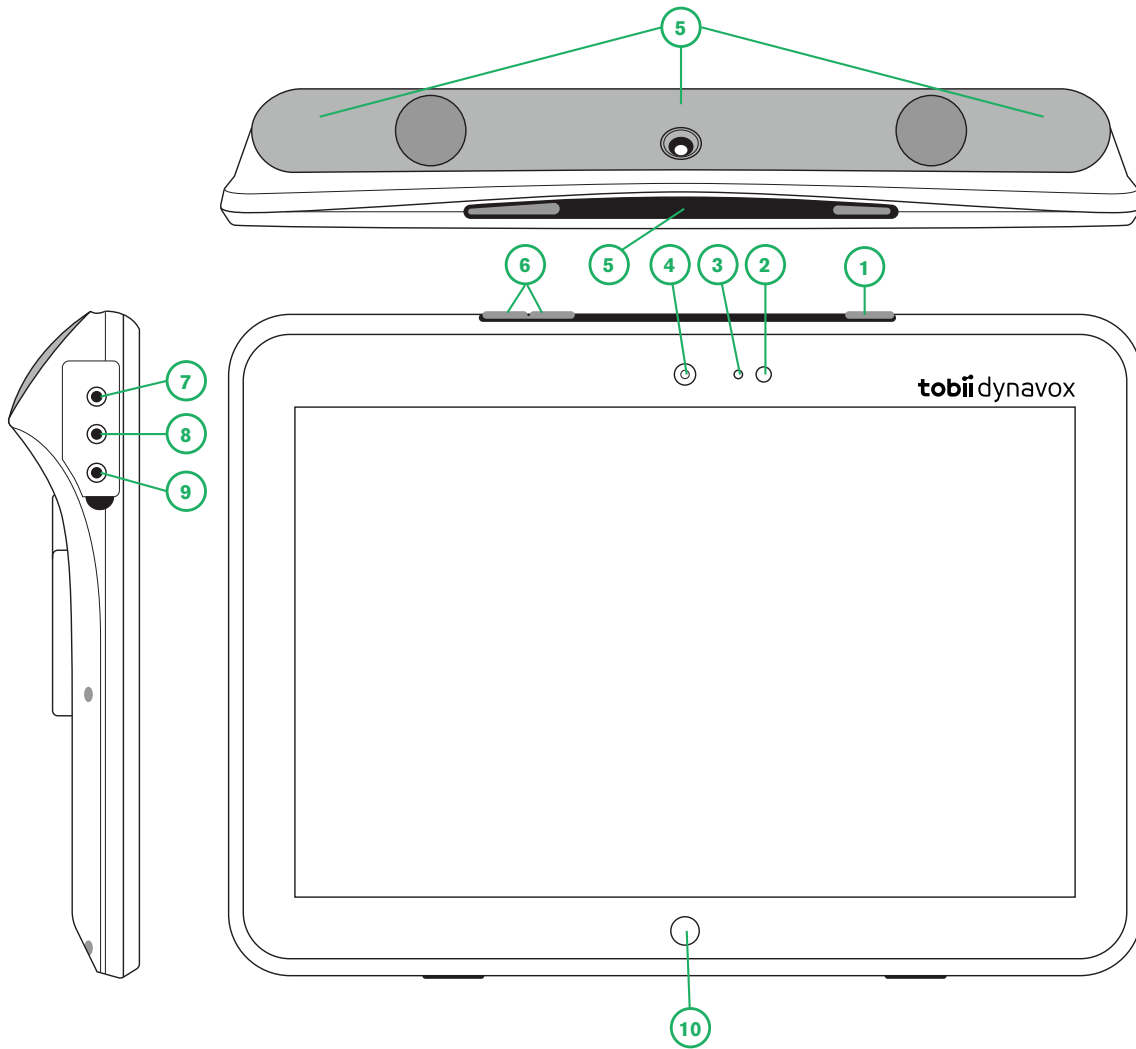

图片 3.1 Tobii Dynavox I-Series 平板电脑

位置	说明	位置	说明
1	电源按钮	6	音量按钮
2	电源 LED 灯	7	耳机插孔 3.5mm
3	光线感应器	8	外置按钮端口 1, 3.5 mm
4	2百万像素自动对焦	9	外置按钮端口 2, 3.5 mm
5	红外线遥控器	10	Windows 主页按钮

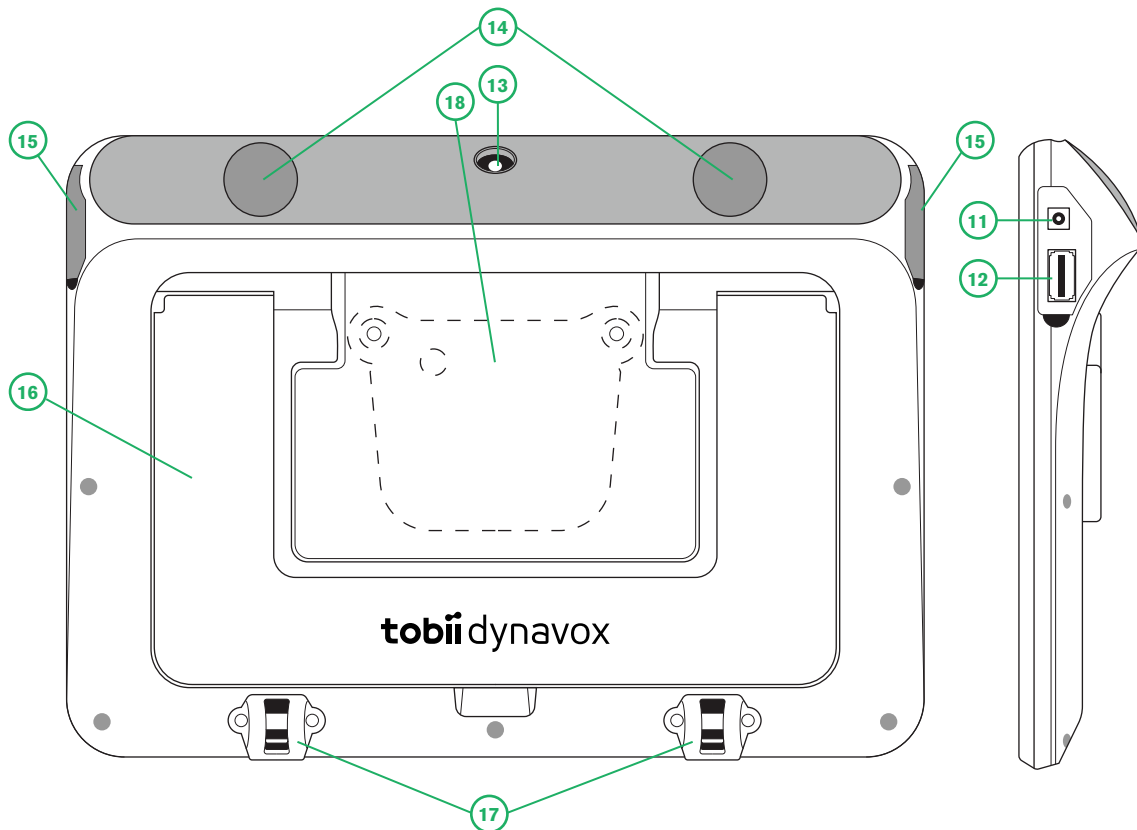

图片 3.2 Tobii Dynavox I-Series 平板电脑

位置	说明	位置	说明
11	直流电源连接器	15	I/O 盖
12	USB 3.0 连接器	16	站立
13	8 百万像素自动对焦 (AF)	17	背带连接器
14	扬声器	18	安装板(不含在内)

**!** 切勿强制将接头插入端口。如果接口/接头和端口不能轻松接合，它们可能不匹配。请确保接口/接头与端口匹配，并且已正确地对准端口。  
对USB接口要特别小心。

### 3.3 预装软件

该 Tobii Dynavox I-Series 设备交货时已安装好所有预先订购的软件和必备软件，并且随时可用。如果在任何阶段需要重新安装,请使用 Windows 10 内置的出厂设置恢复选项进行出厂设置重置。

# 4 Tobii Dynavox I-Series 内的电池

## 4.1 电池

Tobii Dynavox I-Series 包含一块内置电池和一盏电池指示灯。当电池电量低于 10% 时，电池指示灯将发出电池电量不足警告。如果 Tobii Dynavox I-Series 设备未由充电电源供电，则 Tobii Dynavox I-Series 设备将自动关机。如需了解更多信息，请参见附录 D 技术规格，页 26。

## 4.2 充电 I-110

1. 将电源线连接至设备上的电源接口。
2. 将电源适配器连接到插座上，为平板电脑充电，直至电池完全充满为止。

有关设备存储与电池充电温度的信息，请参阅 2 安全性，页 9。

### 4.2.1 LED 行为

LED 将点亮或闪烁，分为四 (4) 种状态：

- 绿色
  - 持续点亮—已充满电
  - 闪烁—设备机身过热



如果在过热状态下按下电源按钮启动设备，将会导致绿灯闪烁，并且设备不将启动，直到冷却为止。关于温度状态，请见目录 C.1 允许热点温度最大值，页 25。

- 蓝色
  - 持续点亮—正在充电
  - 闪烁—电量不足

# 5 使用 Tobii Dynavox I-Series

只要有阅读能力，就能对该设备进行设置。请按照这份用户手册和快速入门指南的说明来进行操作。

## 5.1 启动设备

按下位于设备顶部的电源按钮。（图片 3.1 *Tobii Dynavox I-Series* 平板电脑，页 13 中的位置 1），以启动 Tobii Dynavox I-Series。或者插在外置按钮端口 1 或 2 的外置按钮也有可能通电或者唤醒设备。按住连接的外置按钮 3–4 秒钟。

### 5.1.1 首次启动

首次启动 Tobii Dynavox I-Series 时，需要完成两个步骤，从而使用正确的软件和语言安装程序设置 I-Series。整个过程通常需要 10-15 分钟。

在启动 I-Series 之后，您将会立即获得 Windows 开箱即用体验 (OOBE)。将需要您确认 Microsoft 和 Tobii Dynavox 最终用户许可协议。您还可在这里设置语言和时区首选项。您还可以连接 WIFI 网络。只需按照屏幕上的说明即可完成后续操作。



无需连接互联网。

完成上述步骤后，Tobii Dynavox 设置指南将打开。设置指南将要求您提供确定将要安装的 Tobii Dynavox 软件的二维码。二维码位于与您的设备一同提供的文件上，设置指南可引导您使用内置后置摄像机进行扫描。您也可手动输入许可证编号（位于二维码所在的文件上）。在成功读取二维码/许可证编号后，系统将利用大约 5-10 分钟配置您的 Tobii Dynavox 沟通软件。与此同时，还将要求您确认安全信息和管理设备设置。在软件配置完成可开始使用后，将自动向您发送通知。

### 5.1.2 密码信息

Tobii Dynavox I-Series 设备已被设置成启动时无需密码。虽然不常见，但是存在可能弹出密码窗口的情况；例如，在操作系统中创建新用户时，从操作系统的睡眠模式中返回，或从 Internet 下载软件更新时。



如果您决定在 Tobii Dynavox I-Series 设备上为用户账户使用密码，请确保将其写在一个安全的地方以备日后使用。如果没有操作系统的访问密码，则 Tobii Dynavox 支持中心可能无法帮助您，只有在通过 Microsoft 重新找到后方可。

密码区分大小写。

如果弹出密码窗口要求您输入，您需要知道密码或在哪儿可以找到。要输入密码，请使用 Windows 屏幕键盘或外部 USB 键盘（不附送）。

### 5.1.3 Discover Tobii Dynavox 应用程序

所有 Tobii Dynavox I-Series 均预装有 Discover Tobii Dynavox 应用程序。Discover Tobii Dynavox 是供用户和看护人员使用的资源，其中提供关于设备和已安装软件的有用信息与提示，例如：实施指南、支持信息与指导视频。Discover Tobii Dynavox 应用程序中不断更新最新信息与链接。



Discover Tobii Dynavox 将在一个新的 Web 浏览器窗口内打开一些内容。

## 5.2 关闭 Tobii Dynavox I-Series

本设备应通过以下方式关闭：

- 使用 Windows 的开始菜单（建议尽可能使用此方法）。

如果无法使用上述方法关闭设备，您可以持续按住位于设备顶部的电源按钮十 (10) 秒以上。设备将会立即关闭，不会等待已打开的应用程序关闭。





此方法并非关闭 Windows 的“正常”方法，除非确有必要，否则不推荐如此，因为可能会损坏您的设备。

## 5.3 省电

Tobii Dynavox I-Series 设备中的省电设置已经预设，以便达到电池运行时间最优化。如有需要，可在 Windows 电源选项中调整睡眠模式的时间设置。

### 5.3.1 关闭/打开屏幕

#### 关闭屏幕

- 单击电源按钮后，将关闭屏幕并且设备将处于待机状态。

#### 打开屏幕

- 单击电源按钮后，您将返回之前的位置。
- 您也可长时间按住主页按钮，以唤醒设备。

## 5.4 使用摄像头

内置的两个摄像头使您可以拍摄面向 Tobii Dynavox I-Series 设备背部的物体，也可以从显示屏一侧拍摄。

使用 **Tobii Dynavox Communication Software** 或相关软件来操作摄像头。

## 5.5 调整音量

要调节音量，请使用位于 Tobii Dynavox I-Series 设备顶部的“向上”和“向下”按钮（位置 2）。关于位置的指示，参见图片 3.1 *Tobii Dynavox I-Series* 平板电脑，页 13



在 **Tobii Dynavox Communication Software** 和在 Windows 内也可以调节音量。

## 5.6 调整声音

您可以使用 **Windows 10** 控制面板 > 声音对扬声器进行配置。



有关如何在 Windows 10 控制面板中配置声音，请参考 Microsoft 的信息。



在 **Tobii Dynavox Communication Software** 里面也可以调整声音。

## 5.7 Tobii Dynavox Windows Settings Utility

可使用 Tobii Dynavox Windows Settings Utility 定制 Tobii Dynavox I-Series 的某种行为。如要访问 Tobii Dynavox Windows Settings Utility，请执行下列程序：

- 选择 Tobii Dynavox Windows Settings Utility 应用程序，，从启动屏幕。
- 该 Tobii Dynavox Windows Settings Utility 打开。

## Tobii Dynavox Windows Settings Utility

### Tobii Dynavox Windows 设置实用程序

启用 Edge Swipe (边缘滑动)       启用锁定屏幕

启用 Run Snap at Startup (启动时运行 Snap)

启用 Home (行首) 键

外置按钮 1 输入      外置按钮 2 输入  
左      右

关闭

- 启用 **Edge Swipe** (边缘滑动) — 务必选中此复选框, 以启用 Windows 10 Edge Swipe (边缘滑动) 功能。边缘滑动功能默认为“启用”状态。通过边缘滑动, 将会在屏幕右侧弹出快速“Action Center”菜单。
- 启用锁定屏幕务必选中此复选框, 以启用锁定屏幕功能。锁定屏幕功能默认为“禁用”。如果用户想要在设备上使用“Kiosk Mode”, 则此功能非常重要。如要使用 Kiosk Mode, 必须启用“锁定屏幕”功能。Kiosk Mode 是一种将设备锁定, 只允许使用一款应用程序 (例如: Snap) 的有效方式, 不允许用户访问设备上的其他程序。关于 Kiosk Mode 的更多信息, 请见 <https://docs.microsoft.com/en-us/windows/configuration/set-up-a-kiosk-for-windows-10-for-desktop-editions#set-up-assigned-access-in-pc-settings>
- 启用 **Run Snap at Startup** (启动时运行 Snap) — 务必选中此复选框, 才能在 Tobii Dynavox I-Series 启动时自动运行 Snap 软件。Run Snap at Startup (启动时运行 Snap) 默认为“禁用”。
- 外置按钮 1 输入 / 外置按钮 2 输入 — Tobii Dynavox Windows Settings Utility 允许在 Tobii Dynavox Communication Software 中使用外置按钮端口。不同 Tobii Dynavox Communication Software 使用键盘键启用外置按钮。默认条件下, 外置按钮设定为“左箭头” (对于外置按钮 1) 和“右箭头” (对于外置按钮 2)。这将与不同 Tobii Dynavox Communication Software 一同自动运行, 因为这是应用程序中的默认键盘键。用户无需进行任何更改即可使外置按钮运行。

## 5.8 重置 Tobii Dynavox I-Series

如果已对 Tobii Dynavox I-Series 进行过大量不同更改, 但希望进行重置, 请在 Windows 内执行 Recovery (恢复) 操作。

Tobii Dynavox I-Series 使用完全原生的 Windows 10 恢复/重置功能。

1. 在 Windows 桌面访问 **Windows Settings** (Windows 设置) 图标。
2. 在 Windows 设置中选择 **Updates and Security** (更新与安全) 选项。
3. 在左列选择 **Recovery** (恢复) 选项。

4. 在 **Reset this PC** (重置此电脑) 标题下方选择 **Get Started** (开始)。

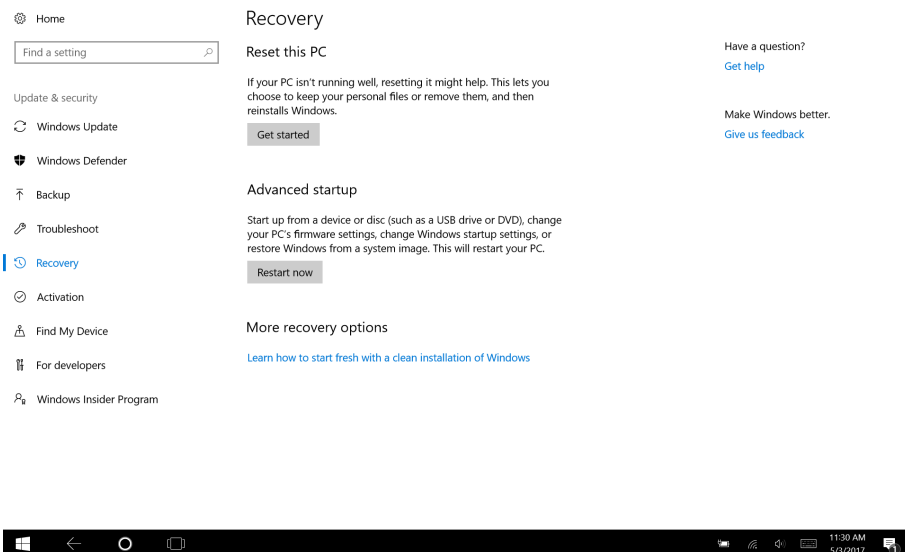

5. 选择以下其中一个选项：

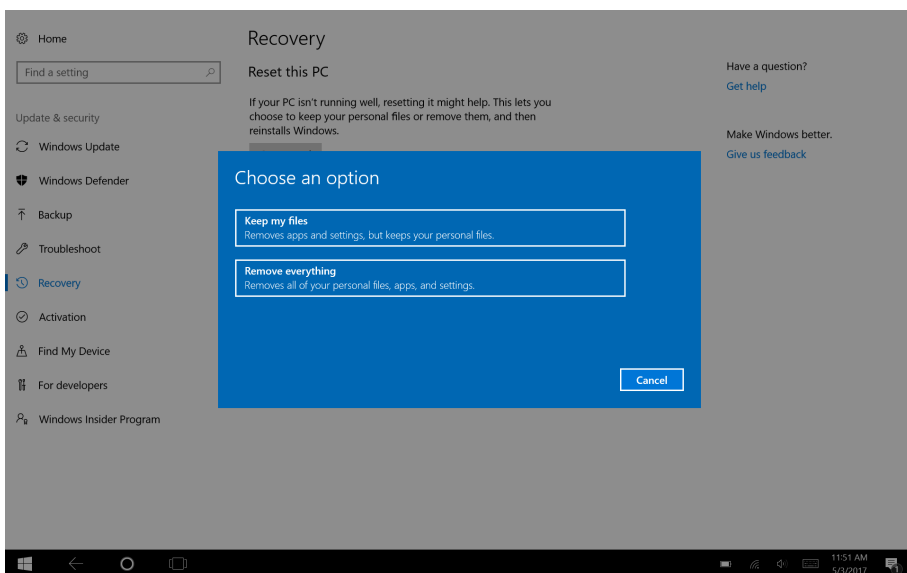

- **Keep my files** (保留我的文件)
  - 重新安装 Windows 10 并保留个人文件。
  - 卸载已安装的应用程序和驱动程序。
  - 取消对设置进行的修改。
  - 卸载电脑制造商已安装的任何应用程序。(如果您的电脑已安装 Windows 10，则需要重新安装电脑制造商提供的应用程序。)



首次登录 (提示输入二维码) 时运行的 Configuration Manager 应用程序将恢复卸载的任何获得许可的 Tobii Dynavox 应用程序。

- **全部删除**
  - 重新安装 Windows 10 并删除所有个人文件。
  - 卸载已安装的应用程序和驱动程序。
  - 取消对设置进行的修改。

- 卸载电脑制造商已安装的任何应用程序。（如果您的电脑已安装 Windows 10，则需要重新安装电脑制造商提供的应用程序。）



启动时将重新运行 Configuration Manager，并将重新安装卸载 (Communicator) 的应用程序。

全部删除包括两个选项：

- 不清理驱动器 — 该选项将需要大约一个小时完成。
- 清理驱动器 — 该选项将需要数小时完成。

该选项还将向用户提供关于重置 BitLocker 加密的 BIOS 消息。重启时出现实际消息，内容大致如下：

```
A configuration change was requested to Clear this computer's TPM (Trusted Platform Module)
WARNING: Clearing erases information stored on the TPM: You will lose all created keys and access to data encrypted by these Keys.
Press F12 to Clear the TPM.
Press ESC to reject this change request and continue
```

选择 **F12** 即可清理驱动器或 **ESC**，以拒绝此更改请求和继续。



如要完全删除所有个人数据，选择完全清理驱动器。

6. 选择 **Next** (下一步) 继续或 **Cancel** (取消) 中止。
7. 选择 **Reset** (重置) 继续或 **Cancel** (取消) 中止。

此过程需要大约几分钟的时间。完成后，Tobii Dynavox I-Series 将重启，并将显示手动密钥输入菜单。

将向序列号和产品密钥自动填写您的信息。您还可使用首次购买时得到的二维码。

选择 **Start** (开始) 选项。

# 6 产品保养

## 6.1 温度和湿度

### 6.1.1 常规使用 - 工作温度

Tobii Dynavox I-Series 最好保持在室温、干燥条件下。此设备的建议温度和湿度值范围如下：

- 环境温度：0°C 至 35°C ( 32°F 至 95°F )
- 湿度：20% 至 80% ( 设备无结露 )
- 大气压力：70 kPa 至 106 kPa ( 525 mmHg 至 795 mmHg )

### 6.1.2 运输和储存

此设备运输和储存的建议温度和湿度值范围如下：

- 温度：-25°C 至 70°C ( -13°F 至 158°F )
- 湿度：20% 至 80% ( 设备无结露 )
- 大气压力：50 kPa 至 106 kPa ( 375 mmHg 至 795 mmHg )

尽管 Tobii Dynavox I-Series 防水等级达到 IP54，但是依然不防水。不应将此设备置于过于潮湿或水分过多的环境中。切勿将此设备浸入水中或其他任何液体中。注意不要让任何液体溅到设备上，尤其是接头部位。

## 6.2 清洁

在清洁 Tobii Dynavox I-Series 设备之前，首先将其关闭并拔掉所有电源线。使用微湿的无绒软布。避免弄湿设备的开口处。请勿使用玻璃清洁剂、家用清洁剂、气溶胶喷雾剂、溶剂、酒精、氨水或研磨剂清洁设备。

### 6.2.1 扬声器的清洁

如果扬声器的开口处有堵塞，请用棉签和/或牙刷小心清理，避免损坏 Tobii Dynavox I-Series 扬声器。

## 6.3 放置

仅使用本地经销商或销售代表推荐的支架，并确保按说明正确地进行安装和固定。切勿将设备放在不稳定和不平的表面。

## 6.4 运送 Tobii Dynavox I-Series 设备

搬运设备时，请勿将所有电缆从 Tobii Dynavox I-Series 上断开。

当您运送设备进行修理、装运或旅行时，请使用原装包装盒和包装材料。



建议保留 Tobii Dynavox I-Series 的原始包装材料。

假如设备需要退返给 Tobii Dynavox 进行保修或维修，必须使用原包装材料 ( 或同等包装材料 ) 寄送。大多数航运公司要求在设备上缠绕至少两英寸包装材料。

注意：根据联合委员会的规定，任何寄送到 Tobii Dynavox 的包装材料 ( 包括包装箱 ) 均被视为废弃物。

## 6.5 Tobii Dynavox I-Series 设备的处置

请不要将 Tobii Dynavox I-Series 设备作为日常家庭或办公垃圾处置。请按当地处置电气和电子设备的法规处理。

# 附录 A 支持、保修与培训资源

## A1 客户支持中心

如需支持，请联系您当地的代表或者 Tobii Dynavox 支持中心。为了尽快获得协助，请确保您可以访问 Tobii Dynavox I-Series 设备，并且最好能够上网。您还应提供设备的序列号（可在设备的服务标签上找到）。

如需更多产品信息和其他支持资源，请访问 [www.tobiidynavox.com](http://www.tobiidynavox.com) 或者 [www.myTobiiDynavox.com](http://www.myTobiiDynavox.com)。

## A2 保修

请阅读 Manufacturer's Warranty 包装内随附的保修书。

在使用设备之前，请先仔细阅读本《用户手册》。只有按照《用户手册》使用本设备，担保才有效。如果拆卸 Tobii Dynavox I-Series 设备，保修将失效。



建议保留 Tobii Dynavox I-Series 的原始包装材料。

假如设备需要退返给 Tobii Dynavox 进行保修或维修，必须使用原包装材料（或同等包装材料）寄送。大多数船运公司要求在设备上缠绕至少两英寸包装材料。

注意：根据联合委员会的规定，任何寄送到 Tobii Dynavox 的包装材料（包括包装箱）均被视为废弃物。

## A3 培训资源

Tobii Dynavox 针对 Tobii Dynavox I-Series 和相关通信产品提供了一系列的培训资源。找到它们的最简便方式是使用安装在设备上的 Discover Tobii Dynavox 应用程序，或者访问 [www.tobiidynavox.com](http://www.tobiidynavox.com) 或 [www.myTobiiDynavox.com](http://www.myTobiiDynavox.com)。其中包括入门指南、网上技术交流讲座和快速入门指南。Tobii Dynavox I-Series 快速入门指南存储在 Tobii Dynavox I-Series 设备上，并随设备提供。

# 附录 B 合规信息

## B1 联邦通讯委员会(FCC)声明

此设备符合 FCC 规定的第 15 部分。运行符合以下两个条件：(1) 本设备不得造成有害干扰，(2) 本设备必须接受所收到的任何干扰，包括可能导致意外操作的干扰。



凡未经 Tobii Dynavox 明确批准而擅自进行修改，都将导致用户失去依据 FCC 规定操作此设备的权利。

### B1.1 P15B 设备

经测试，已确认本设备符合 FCC 规则的第 15 部分有关 B 类数字设备的限制规定。这些限制旨在针对居住环境中安装的有害干扰提供合理保护。此设备可产生、使用并会发射无线射频能量。如果不按照说明进行安装和使用，有可能对无线电通讯产生有害干扰。

但是，这并不能排除安装的个别设备产生干扰的可能性。如果此设备确实对收音机或电视机的接收造成干扰（可通过开关此设备来确定），建议用户采用以下一种或多种措施排除干扰：

- 重新调整接收天线的方向或位置。
- 增加设备和接收器之间的距离。
- 将本设备的电源插座与接收器电源的壁装电源插座设在不同的电路上。
- 向代理商或有经验的无线电/电视技术人员寻求帮助。

### B1.2 便携式设备

FCC RF 辐射暴露声明：

1. 不得将本设备与其他任何天线或发射器放置在一起或共同运行。
2. 此设备符合针对未控制的环境设置规定的 FCC RF 辐射暴露限制。本设备已按典型的手持操作情形（即设备的侧面直接与人体接触）经过测试。为保持遵从 FCC RF 暴露规定，在发射过程中请避免直接接触发射天线。

## B2 无线电波辐射与特定吸收率 (SAR) 信息

Tobii Dynavox I-Series 设备已通过 1 级医疗设备的测试。使用此类医疗电气设备时需要特别注意电磁兼容性(EMC)，因此必须遵循本手册中提供的信息安装和使用。



使用本设备提供和集成以外的其他接线和配件可能会影响 EMC 性能。

由 FCC（美国）和 IC（加拿大）规定的 SAR（比吸收率）限值为每克组织平均 1.6W/kg。在欧洲/欧盟（CE 规定），为每 10 克组织平均 2.0 W/kg。设备 I-110 (FCC ID:W5M-TDI110)、(IC ID 5534A-TDI110) 已依据这些 SAR 限值进行了测试，符合 FCC/CE RF 暴露要求。

此设备符合针对未控制的环境规定的 FCC/IC/EU RF 辐射暴露限制。

I-110 设备的最高 SAR 值为：0.3 W/kg。

为了保证符合 1 类医疗设备的合规性，与 Tobii Dynavox I-Series 设备配合使用的开关必须满足 15V DC 的 IEC/EN 60601-1 绝缘要求。它们必须是电气浮动开关（不接地的开关）。

## B3 加拿大工业部声明

当心

- (i) 在 5150-5250 MHz 频段内运行的设备仅限室内使用，以减小对同信道移动卫星系统可能造成的有害干扰；
- (ii) 在 5250-5350 MHz 和 5470-5725 MHz 频段内允许设备达到的最大天线增益应保证设备依然符合等效全向辐射功率限值；
- (iii) 在 5725-5850 MHz 频段内允许设备达到的最大天线增益应保证设备依然符合指定用于点对点和非点对点运行的等效全向辐射功率限值；

(iv) 还应告知用户大功率雷达作为 5250-5350 MHz 和 5650-5850 MHz 频段的主要用户 (即:首要用户) 进行分配, 以及这些雷达有可能造成干扰和/或损坏 LE-LAN 设备。

### Avertissement

- (i) les dispositifs fonctionnant dans la bande 5150-5250 MHz sont réservés uniquement pour une utilisation à l'intérieur afin de réduire les risques de brouillage préjudiciable aux systèmes de satellites mobiles utilisant les mêmes canaux;
- (ii) le gain maximal d'antenne permis pour les dispositifs utilisant les bandes de 5250 à 5350 MHz et de 5470 à 5725 MHz doit être conforme à la limite de la p.i.r.e.;
- (iii) le gain maximal d'antenne permis (pour les dispositifs utilisant la bande de 5725 à 5850 MHz) doit être conforme à la limite de la p.i.r.e. spécifiée pour l'exploitation point à point et l'exploitation non point à point, selon le cas;
- (iv) De plus, les utilisateurs devraient aussi être avisés que les utilisateurs de radars de haute puissance sont désignés utilisateurs principaux (c.-à-d., qu'ils ont la priorité) pour les bandes 5250-5350 MHz et 5650-5850 MHz et que ces radars pourraient causer du brouillage et/ou des dommages aux dispositifs LANEL.

本设备 (IC ID:5534A-TDI110) 经过针对 RSS-102 中接触无线电波辐射 (SAR) 的安全要求的测试, 符合一般公共 (非受控环境) 限值 (1.6W/Kg)。I-110 设备的最高 SAR 值为 0.3 W/kg。本设备与使用者身体之间相距至少 0 厘米时, 设备可安全操作。

Ce dispositif (IC ID:5534A-TDI110) a été testé aux exigences de sécurité pour l'exposition aux ondes radio (SAR) dans le CNR-102 à le grand public (environnement non contrôlé) des limites (1.6W/Kg).La valeur maximale mesurée de SAR pour le I-110 dispositif est:0.3 W/kg..Ce dispositif peut être exploité en toute sécurité avec un 0cm distance minimale entre le matériel et les corps de l'utilisateur.

该 B 类数字设备符合加拿大 ICES-003 标准。

Cet appareil numérique de la classe B est conforme à la norme NMB—003 du Canada.

本设备符合加拿大工业部许可豁免 RSS 标准。运行符合以下两个条件: (1) 本设备不会产生干扰, (2) 本设备必须接受任何干扰, 包括可能导致意外操作设备的干扰。

Le présent appareil est conforme aux CNR d'Industrie Canada applicables aux appareils radio exempts de licence.L'exploitation est autorisée aux deux conditions suivantes:(1) l'appareil ne doit pas produire de brouillage, et (2) l'utilisateur de l'appareil doit accepter tout brouillage radioélectrique subi, même si le brouillage est susceptible d'en compromettre le fonctionnement.

## B4 CE 声明

本设备符合有关电磁兼容性的要求、关于成员国有关电磁兼容性法律近似化的电磁兼容性 (EMC) 指令 2014/30/EU, 以及无线电设备指令 (RED) 2014/53/EU 的基本保护要求, 符合关于无线电设备与电信终端设备的规定。

## B5 指令与标准

Tobii Dynavox I-Series 设备符合以下指令:

- 医疗器械规定 (MDR)
- 低电压指令 2014/35/EU
- 电磁兼容性指令 (EMC) 指令 2014/30/EC
- 无线电设备指令 (RED) 2014/53/EU
- RoHS2 指令 2011/65/EU
- WEEE 指令 2012/19/EU
- Reach 指令 2006/121/EC, 1907/2006/EC 附录 17
- 电池指令 2013/56/EU

本设备经过测试, 符合 IEC/EN 60601-1 Ed 3.1、IEC/EN 60950-1、ISO 14971:2007 与 EN ISO 14971:2012 以及目标市场其他相关标准。



# 附录 C 允许温度最大值

## 目录 C.1 允许热点温度最大值

皮肤与 Tobii Dynavox I-Series 金属表面接触的最大允许温度。	最大温度值 °C/°F
	支架下方热点 <sup>i</sup> 表面。 无法接触
如果皮肤一直接触，则有可能感觉到表面温度。	47/117 ( 55/131 为 ITE <sup>ii</sup> 的极限 )
如果皮肤一直接触，则表面温度有可能开始令人感到不适。	55/131 ( 70/158 为 ITE <sup>ii</sup> 的极限 )
设备关闭时温度 — 不会造成伤害。	60/140 ( 设备最大限值 )
i. 关于热点位置，请见 图片 C.1 热点温度区域，页 25。 ii. ITE 指信息技术设备，例如：计算机、平板电脑设备等。	

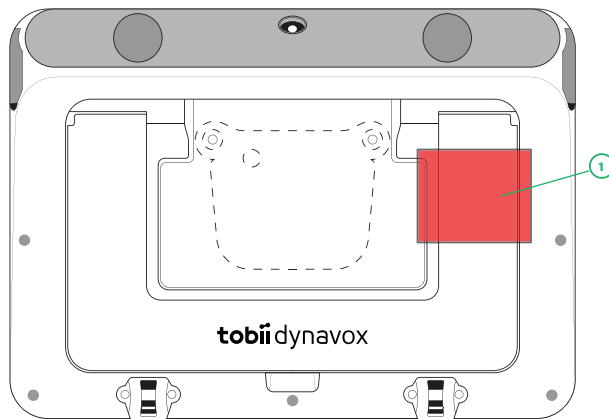

图片 C.1 热点温度区域

Tobii Dynavox I-Series 设备有可能变热，为避免出现不适，包含设备将会自行监控的三 (3) 个温度等级。如果温度达到 目录 C.1 允许热点温度最大值 中的第一级，则屏幕上将会显示通知，对用户进行提示。这是为了避免因设备变热导致用户出现任何不适。

第二级通知将提示用户当温度升高时，I-Series 将有可能关机。达到此温度等级时，如果用户长时间手持设备，也将会对用户造成不适。

达到第三等级时，I-Series 设备将关机，以避免温度对用户造成任何伤害。

如果在设备温度超过第三等级时用户尝试启动 I-Series，则设备不将启动。按下电源按钮时，绿色指示灯将闪烁，但是设备将保持关闭状态。首先对 I-Series 降温，然后在设备温度低于第三等级时尝试启动设备。

# 附录 D 技术规格

## D1 Tobii Dynavox I-Series 设备

标准	<b>Tobii Dynavox I-Series</b>
类型/型号	<b>I-110</b>
屏幕	10.1", 高宽比: 16:10, LED 背光装置
屏幕分辨率	1920 × 1200
触摸屏	多触点电容触摸屏 Corning Gorilla 玻璃
尺寸 (WxHxD)	258 × 186 × 38 厘米 10.2 × 7.3 × 1.5 英寸
重量	1.15 kg 2.54 磅
扬声器	2 × 31 mm 4 ohm, 4 W
麦克风	1 × 数字 MEMS 麦克风
处理器	Intel Atom Z8350 – 4 核, 2 MB 缓存, 1.92 Ghz
<b>RAM</b>	4 GB
操作系统	Microsoft® Windows 10 Pro 64-Bit
闪存盘	128 GB eMMC
感应器	3 轴陀螺仪、加速计、指南针、环境光感应器
接口	1 个 × 3.5 mm 耳机/音频输出端口 (立体声), 带插孔侦测 (耳机和麦克风端口) 2 × 外置按钮端口, 3.5 mm 1 个 × USB 3.0
按钮	1 × 电源开启 1 × 加大音量 1 × 减小音量
<b>WLAN/Bluetooth®</b>	IEEE 802.11 a/b/g/n 蓝牙® 4.0/ BLE
红外远程装置控制器 (环境控制装置)	学习通过预先编程设备集成库遥控
摄像头	背面: 8 百万像素 正面: 2 百万像素
<b>IP防护等级</b>	IP 54 (盖好 I/O 盖子)

## D2 Battery ( 电池 )

项目	规格
制造商	Tobii Dynavox
机型名称	9789OTG101
电池技术	锂离子可充电电池

项目	规格
电池容量	46.62 Wh
电池续航时间	> 8 小时。正常使用
电池充电时间	< 4 小时

### D3 电源适配器

项目	规格
商标	ADAPTER TECH.
制造商	Adapter Technology Co., Ltd.
机型名称	ATM036T-A150
额定输入	100–240V~50-60Hz, 1A–0.45A
额定输出	15VDC, 2.4A
输出插头	桶形连接器

# 附录 E

# 批准使用的配件

说明	示范	Tobii Dynavox 零部件编号
Tobii Dynavox I-Series AC适配器 (电源)	AdapterTech ATM036T-A150	12005756

有关最新批准用于 Tobii Dynavox I-Series 的配件信息，请访问 [www.TobiiDynavox.com](http://www.TobiiDynavox.com) 或者联系您当地的 Tobii Dynavox 分销商。



Copyright © Tobii AB (publ). 版权所有每个本地市场并非提供所有的产品和服务。规格如有变更，恕不另行通知。所有商标均是其相应所有者的财产。

## 为您的 Tobii Dynavox 设备提供的支持

### 在线获取帮助

请参阅与您的 Tobii Dynavox 设备对应的产品支持页面。该页面包含关于产品相关问题以及提示和技巧的最新信息。请访问下列网址在线查找我们的支持页面：[www.TobiiDynavox.com/support-training](http://www.TobiiDynavox.com/support-training)

### 联系您的销售代表或转售商

如果您对产品有任何问题或疑问，请联系您的 Tobii Dynavox 销售代表或授权转售商，以获得相关协助。他们对您的个人设置最为熟悉，可以向您提供有用的小提示和产品培训。如需查看详细联系方式，请访问 [www.TobiiDynavox.com/contact](http://www.TobiiDynavox.com/contact)